

cocolle®

Ravello

RO Cărucior 3 in 1

GB Stroller 3 in 1

HU Babakocsi 3:1

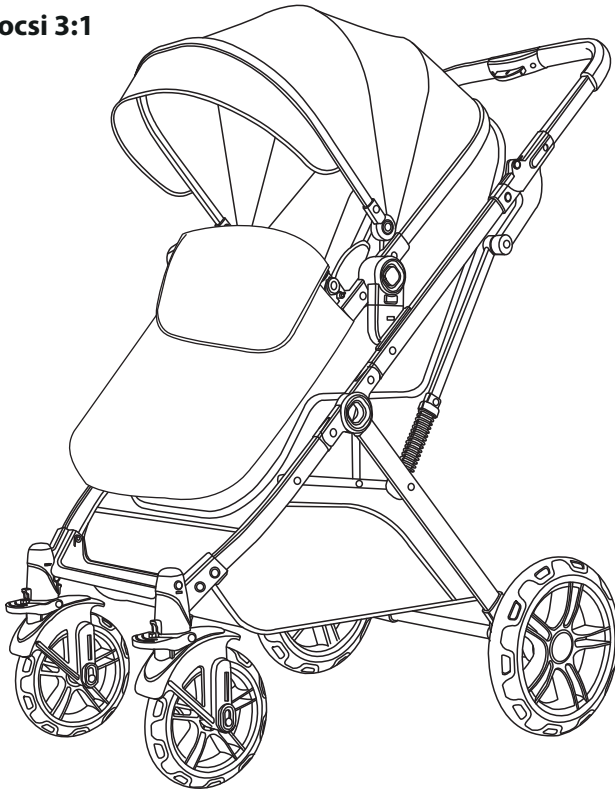

Manual de instructiuni / User's manual /
Hasznalati utmutato

Lista pieselor / Spare parts list / Alkatrész lista



Asamblarea caruciorului / Assembly / A babakocsi összeszerelése

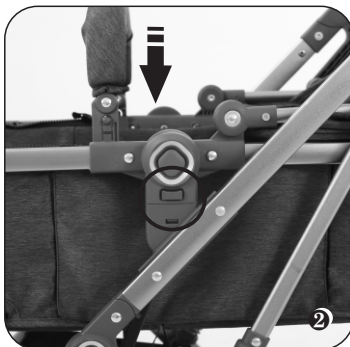
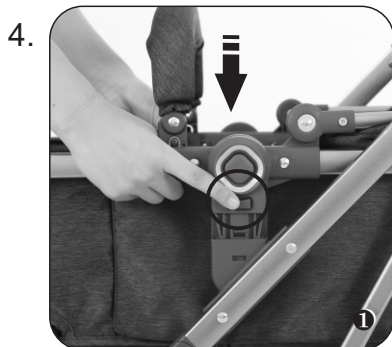
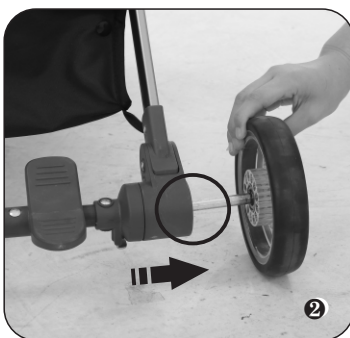
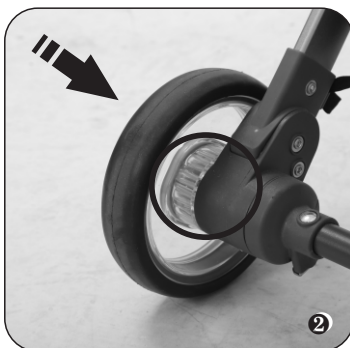

5.

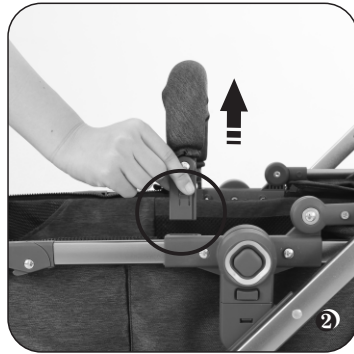

6.



7.

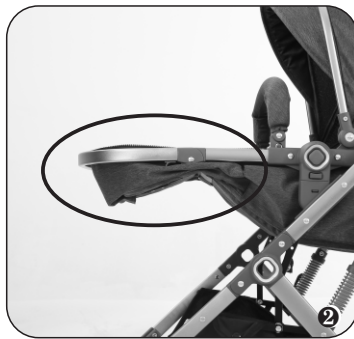

8.



9.

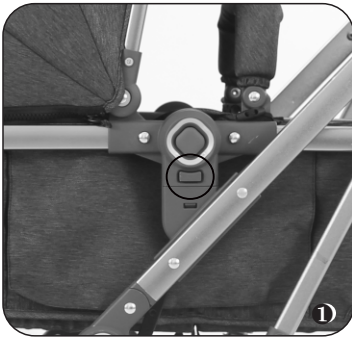

10.



11.



12.

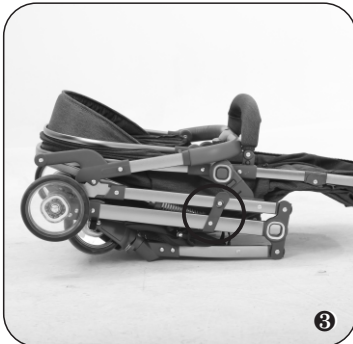

13.

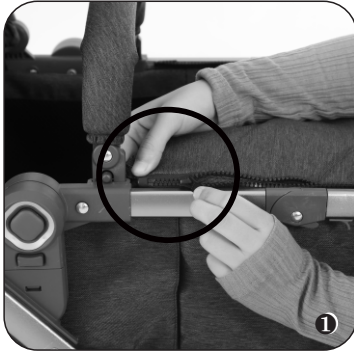

14.



15.



15.



RO: imaginile din acest manual au scop ilustrativ. Produsul achizitionat de dvs poate sa difere. / Functionarea in parametri normali a acestui produs depinde de mentinerea acestuia in conditii de igiena propice.

EN: the images shown in this instructions manual have illustrative purpose. The product purchased by you may look different. / The proper functioning of this product is strictly dependent on its well maintenance.

HU: Az útmutatóban bemutatott képek szemléletes célt szolgálnak. Az Ön által megvásárolt termék eltérő lehet. / A termék helyese működéséhez kötelező hogy a tisztítási és karbantartási utasítást is betartsa.

Atentionari de siguranta

Va multumim ca ati achizitionat acest produs. Pentru siguranta copilului dvs va rugam cititi cu atentie aceste instructiuni si respectati-le. Caruciorul poate fi utilizat de catre copiii sub varsta de 36 luni. Greutatea maxima suportata este de 15 kg, va rugam nu supraincarcati.

1. Nu lasati niciodata copilul nesupravegheat in carucior.
2. Asigurati-va ca toate partile mobile sunt fixate inainte de fiecare utilizare.
3. Asigurati-va ca folositi mereu frana atunci cand caruciorul nu este in miscare.
4. Asigurati-va ca atunci cand pliat sau depliat caruciorul, copilul este la o distanta considerabila si nu poate fi ranit de acest procedeu.
5. Nu-i permiteti copilului sa se joace cu acest produs.
6. Folositi intotdeauna centura de siguranta.
7. Nu folositi in cazul in care sunt parti lipsa sau defecte.
8. Acest produs nu este potrivit pentru alergat sau patinat.
9. Acest produs nu este potrivit copiilor cu varsta de peste 36 de luni.
10. A se folosi doar cu accesorii aprobate de catre producator.
11. Evitati folosirea caruciorului in jurul suprafetelor fierbinti precum caloriferele electrice, sursele deschise de foc, aragaze etc deoarece prin intermediul caruciorului, copilul poate ajunge la aceste locuri primejdioase.
12. Folositi intreaga centura de siguranta.
13. Folositi produsul cu un singur copil in el.
14. Greutatea maxima suportata de cosul de cumparaturi este 5 kg.
15. Pentru nou-nascuti, folositi intotdeauna pozitia complet orizontala. Nu fortati copilul sa isi tina corpul intr-o pozitie nefireasca varstei lui.
16. Orice greutate atasata la manerul caruciorului sau altundeva pe el pot afecta stabilitatea acestuia.
17. Componentele defecte sau piesele de schimb se vor achizitiona exclusiv de la producator.

Lista pieselor

- 1 – buton pliere
- 2 – maner
- 3 – cos de cumparaturi
- 4 – roti spate
- 5 – roti fata
- 6 – centuri de siguranta
- 7 – bara de protectie
- 8 – copertina

Atentie! Asamblarea nu se poate realiza in lipsa vreuneia dintre piesele enumerate mai sus.

Asamblarea caruciorului

1. Deplierea: deschideti siguranta de pliere. Prindeti manerul si ridicati-l pentru a deschide cadrul caruciorului. Asigurati-va ca produsul s-a depliat complet.
2. Instalarea rotilor din spate: ridicati usor cadrul si inserati roata in canelura optima de pe fiecare parte. Inainte de utilizare trageți ușor de roata pentru a vă asigura că s-a fixat complet.
3. Indepartarea rotilor din spate: trageți butonul de eliberare roți și trageți ușor roata spre exterior.
4. Instalarea landoului transformabil: introduceti adaptorii landoului in canelurile aferente lor de pe cadrul caruciorului. Fixarea s-a realizat corect atunci cand s-a auzit sunetul click.
5. Indepartarea barii de siguranta: apasati simultan butoanele de pe laterale si ridicati de pe landoul transformabil.
6. Ajustarea spatariului: folositi centura de ajustare situata pe spatele spatariului pentru a aduce spatariul la unghiul dorit.
7. Ajustarea suportului de picioare: prima oara, prindeti centurile de sub landoul transformabil. Trageți ambele butoane laterale înspre afara și ajustați suportul de picioare la poziția dorită.
8. Ajustarea pozitie landoului transformabil:
 - A. Apasati simultan cele 2 butoane situate pe partea laterala a landoului transformabil pentru a ajusta unghiul acestuia.
 - B. Landoul transformabil are 3 pozitii de ajustare.
9. Landoul reversibil: apasati cele 2 butoane laterale si scoateti landoul transformabil de pe cadru. Puneti-l in directia opusa si apoi fixati din nou.
10. Ajustarea copertinei: copertina se poate ajusta tragand in fata sau impingand in spate ori de cate ori considerati necesar.

11. Utilizarea franei: apasati pedala de frana, iar caruciorul se va bloca. Ridicati pedala si caruciorul se va debloca.

12. Plierea caruciorului: mai intai, gliseaza butonul A in sus, apoi apasati butonul B pentru a ridica manerul putin. Apasati manerul jos pentru a finaliza pliarea. Prindeti caruciorul pliat cu ajutorul sigurantei de pliere.

13. Prinderea husei de picioare: utilizati fermoarul pentru a prinde husa de picioare pe carucior.

14. Folosirea centurii de siguranta: centura de siguranta in 5 puncte este esentiala pentru siguranta copilului in carucior. Ajustati centura in functie de inaltimea copilului. Apasati butonul central, rosu pentru a deschide centura de siguranta.

15. Instalarea cosului auto pe cadru:

A. Scoateti setul de adaptori din pachet. Exista un adaptor stanga si un adaptor dreapta.

B. Introduceti adaptorul corespunzator in canelurile destinate lui de pe cosul auto. Fixarea corecta s-a realizat daca ati auzit sunetul click. Trageti usor de adaptori pentru a va asigura ca s-au fixat total.

C. Dupa echiparea cosului auto cu adaptori, puneti cosul pe cadru, inserand adaptorii in canelurile destinate acestora de pe cadrul caruciorului. Incercati sa trageti usor de cos pentru a va asigura ca acesta s-a fixat complet pe cadru.

D. Pentru a indeparta cosul auto de pe cadru, apasati simultan butoanele de pe adaptori si ridicati cosul de pe cadru.

Instructiuni de intretinere si mentenanta

Atentie! Pentru functionarea propice a caruciorului si a tuturor componentelor sale trebuie sa il mentineti curat si sa ii verificati si curatati periodic toate piesele mobile. Patrunderea prafului si a mizeriei in anumite componente pot afecta functionarea produsului.

Atentie! Nu asezati obiecte grele pe carucior. Produsul este destinat transportului copiilor si a cumparaturilor de maxim 5 kg. Producatorul nu este raspunzator pentru defectele ce survin in urma utilizarii defectuoase a produsului.

Curatarea partilor textile: recomandam stergerea componentelor materiale cu o laveta umeda, detergent neutru si apa rece. Componentele textile nu se pot spala la masina. Lasati partile curatate sa se usuce natural, la umbra. Nu uscati la soare deoarece riscati decolorarea materialului. Pentru a preveni uzura maxima a produsului, nu periat si nu curatati excesiv caruciorul.

Curatarea cadrului: nu folositi agenti corozivi pentru a curata cadrul. Stergeti cu o laveta umeda si cu detergent neutru cadrul.

Pentru partile mobile recomandam degresarea cu produse specifice.

Safety warnings

Thank you for choosing our product. Please always read all the instructions carefully before use and remember, your child's safety may be affected if you do not follow these instructions. The stroller is suitable for children under 36 months. The maximum load of the stroller is 15kg, never overload.

1. Never leave the child unattended.
2. Ensure that all locking devices are locked before use.
3. The parking device shall be engaged when placing and removing the child from the stroller.
4. To avoid any injury please keep away the child when folding or unfolding the stroller.
5. Do not let your child play with this product.
6. Always use the restraining system.
7. This product is not suitable for running or skating.
8. Do not use if any part is broken, torn or missing.
9. It may be dangerous to leave your child unattended.
10. Accessories not approved by the manufacturer shall not be used.
11. Avoid placing the stroller near heated surfaces or open fires as the stroller grants the child easy access to hazardous situations.
12. Always use the crotch pad in combination with the waist belt.
13. Always use the safety belt and ensure that it is properly fitted.
14. Any load on the handle might affect the stroller's stability.
15. Use the stroller for just one child at time.
16. The maximum possible loading of the shopping basket is 5 kg.
17. For newborn baby, you should use the fully reclining position as the baby doesn't have yet the ability to control his head.
18. Any load attached to the handle or back of the stroller will affect it's stability.
19. Use only replacement parts supplied or recommended by the manufacturer.

Spare parts list

- 1- Folding device
- 2- Push bar
- 3- Shopping basket
- 4- Rear wheels
- 5- Front wheels
- 6- Safety belt
- 7- Bumper bar
- 8- Canopy

Before installation please check the components and make sure you have all of them in your package. Do not start assembly without all the spare parts. In case anything is missing contact the manufacturer.

Assembly

1. Unfolding the stroller: open the safety lock. Grab the handle and pull it upward to spread the frame out. Make sure the stroller is fully unfolded.
2. Installation of the rear wheels: slightly lift the frame up and fully insert the rear wheel on the side of the frame. Repeat on the opposite side as well. Before usage, try to slightly pull the wheels out to make sure that they are properly fixed.
3. Removal of the rear wheels: pull the release button downward and pull out the rear wheel to remove it from the frame.
4. Inserting the convertible carrycot: insert both ends of the carrycot into the frame until you hear the click sound.
5. Removal of the bumper bar: press the button on both sides of the bumper bar, then pull and remove it from the frame.
6. Adjustment of the backrest: use the adjusting belt behind the backrest to adjust the backrest to lying or sitting position.
7. Adjustment of the footrest: buckle the belts under the sleeping basket first. Pull the two buttons on both sides of the footrest and then adjust the position of the footrest.
8. Adjustment of the position of the convertible carrycot: press down the two buttons on both sides of the sleeping basket so you can adjust the position. The carrycot can be adjusted into 3 angles.
9. Reversing the convertible carrycot: grab the two buttons as shown in the picture to remove the carrycot. Turn the carrycot to the other side and re-insert it on the frame.
10. Adjusting the canopy: the canopy can be adjusted directly by pulling it in the desired position.

11. Using the brake: to activate the brake the stroller, push the brake pedal. In order to be able to push again the stroller, lift the brake pedal.
12. Folding: firstly, push button A to the left side, then press down button B while lifting the handle a little. Press the handle downward to fold the stroller. Lock the frame.
13. Installation of the footcover: the footcover should simply be zipped onto the textile part of the stroller.
14. Usage of the safety belts: the stroller is equipped with a 5-points safety belt, which can be adjusted according to the child's height. Press the red button to open the safety belt.
15. Installing the baby carrier on the frame: take out the adapters from the package. There is one adapter for the right side and one adapter for the left side. Insert them into the car seat. Hearing the click sound ensures that you fitted the adapters correctly. After that, insert the car seat with adapter on the frame of the stroller. Try to gently pull out the car seat to make sure it connected properly to the frame. To remove the car seat, press the buttons illustrated in the picture, then pull the car seat from the frame.

Care and maintenance

Regular cleaning and checks will ensure the proper functioning and the long-term use of your stroller. We highly recommend keeping a clean and well-maintained product. Do not place heavy object on top of the stroller.

Maintenance of the fabric parts

- Use a damp cloth and neutral detergent to clean the textile part of the stroller
- The textile parts of the stroller are not machine washable
- Leave to dry naturally in shade. Do not expose to direct sun shine.
- In order to avoid damage of the fabric, do not over brush.

Maintenance of the metal parts

- Do not use corrosive detergents
- Wipe with a damp cloth

Biztonsági figyelmeztetések

Köszönjük hogy ezt a terméket választotta. Kérjük olvassa el figyelmesen ezt az utmutatót mivel a figyelmeztetések betartása a gyerek biztonságát biztosítja. A babakocsit 36 hónapig ajánljuk. A maximális teherbírása 15 kg.

1. Figyelem! Soha ne hagyja a gyereket felügyelet nélkül.
2. Ellenőrizze hogy az összes mobil részek helyesen vannak beállítva.
3. Ellenőrizze hogy a féket mindig aktiválja amikor a babakocsi nincs tolvá.
4. A kockázat elkerülése érdekében, az összecsukást tegye meg ez biztonságos távolságnál a gyerektől.
5. Kérjük ne engedje a gyereket játszón a termékkel.
6. Kérjük használja mindig az 5 pontos biztonsági övet.
7. Ez a termék nem megfelelő futásra vagy korcsolyázásra.
8. Kérjük ne használja a terméket ha hiányzó vagy romlott alkatrészeket talál.
9. Kérjük ne hagyja a gyereket felügyelet nélkül.
10. Ez a babakocsi nem ajánlot 36 hónapon felül.
11. Kérjük ne használjon a gyártó által nem jóváhagyott kiegészítőket.
12. Kérjük ne tolja a babakocsit nyílt tüzek környékében mivel a gyerekek így könnyebb odaérjen és veszélyben tegye önmagát.
13. Mindig használja a biztonsági övet teljesen.
14. Bármilyen tárgy ami a babakocsi tolokaran van befolyásolja a babakocsi stabilitását.
15. Ez a termék csak egy gyerek részére lett tervezve. Ne tegyen be több mint egy gyereket egyszerre.
16. A vásárló kosár maximális teherbírása 5 kg.
17. Újszülött korban a bébi csak fekvő pozícióban kell tartani. Ajánljuk hogy csak vízszintes pozícióban használják.
18. Kérjük használjon csak a gyártó által jóváhagyott alkatrészeket.

Alkatrész lista

- 1 – összecsukású gomb
- 2 – tolokar
- 3 – vásárló kosár
- 4 – hátsó kerekek
- 5 – első kerekek
- 6 – biztonsági öv
- 7 - lökhárító
- 8 – kupola

Figyelem! Kérjük ne indítja el az összeszerelést hogy ha vannak hiányzó vagy hibás alkatrészek.

A babakocsi összeszerelése

1. A babakocsi kinyitása: nyissa ki az összecsukási zárt. A tolokartol fogva nyissa ki a babakocsit. Ellenőrizze hogy a babakocsi teljesen kinyílt.
2. A hátsó kerekek felszerelése: emelje fel a vázat és helyezze be a kerekeket. Huzza meg lassan kifele a kereket hogy ellenőrizze hogy helyesen beilleszkedett-e.
3. A hátsó kerekek leszerelése: a vázon, a kerekek mellett található egy gomb amit lefele kell huzni és egyidejűleg kifele huzni a kereket.
4. Az átalakítható mozeskosár felszerelése: tegye be a mozeskosár mindkét adapterjét a vázban ameddig a klik hang halatszik.
5. A lökhárító eltávolítása: nyomja meg egyidejűleg a két oldalsó gombot és huzza kifele a lökhárítót.
6. A háttámla beállítása: használja a beállítási övet ahoz hogy a háttámlát üllő vagy alvó pozícióban tegye.
7. A lábtámla beállítása: előre, csatolja be a két csatot és azutan huzza meg egyidejűleg a két gombot a lábtámla oldalsó részéről. Ezutan már állithassa a lábtámlát a megfelelő pozícióban.
8. A mozeskosár szög beállítása: nyomja meg a egyidejűleg a két gombot a váz oldalsó részen és tedje a mozeskosárt a megfelelő pozícióban. A mozeskosár szögét három pozícióban lehet állítani.
9. A mozeskosár megfordítása: vegye ki a mozeskosarat a vázbol és helyezze ujra a ellenző irányban.
10. A kupola beállítása: huzza feléje vagy nyomja hátra a kupolát ahoz hogy a megfelelő pozícióban legyen.
11. A fék aktiválása: nyomja meg a fék pedált. Ahoz hogy elindulhasson emelje a fék pedált.

12. Összecsukás: nyomja meg az A gombot, majd a B gombot és emelje fel a tolokart. Nyomja lefele a tolokart. Használja az összecsukési zárt hogy rögzítse.
13. A lábzsák felszerelése: használja a cipzárt hogy a lábzsákat rögzítse a babakocsihoz.
14. A biztonsági öv használása: a biztonsági öveket beállítani lehet a gyerek magassága szerint. Nyomja meg a piros gombot hogy az övet kinyissa.
15. A hordozó használása a vázon: vegye ki a csomagból a két adaptert: jobb és bal. Tegye be az adaptereket a hordozóban és azután illessze be a hordozat a vázra. Amikor ki akarja venni a hordozót a vázról nyomja meg az adapteren található gombokat és emelje a hordozót.

Tisztítás és karbantartás

Ajánljuk hogy a terméket rendszeresen ellenőrizze hogy biztos legyen abban hogy a működése nincs korlátozva.

Az anyag tisztítása

- Kérjük egy nedves ruhával semleges mosószerrel törölje le a babakocsit.
- Csak természetes szárítás szabad az árnyékban
- A textil felületének károsodásának elkerülése érdekében ne törölje túl keményen

A váz tisztítása

- Ne használjon maró tisztítószereket a váz tisztításához