



TWIST STEPPER BIG - IN 1794

GS-A166N

MANUALUL UTILIZATORULUI



Total Sport Equipment s.r.l.

Apuseni, nr 1, Deva, HD

Tel: 0354 88 22 22

office@insportline.ro

www.inSPORTline.ro

INDEX

□ INSTRUCTIUNI DE SIGURANTA.....	2
□ DESCRIEREA PRODUSULUI.....	3
□ AJUSTAREA TENSIUNII.....	3
□ INSTRUCTIUNI BENZI ELASTICE.....	4
□ PICIORUSE AJUSTABILE.....	5
□ FUNCTII COMPUTER.....	5
□ INTRETINERE SI LUBRIFIERE.....	6
□ PROBLEME LA FUNCTIONARE SI SOLUTII.....	7

INSTRUCTIUNI DE SIGURANTA

PRECAUTII:

Acest aparat a fost creat pentru o siguranta optima. Totusi este necesara respectarea catorva instructiuni de siguranta. Va rugam sa cititi intreg manualul inainte de utilizare.

1. Inainte de a incepe orice antrenament, va rugam sa consultati un medic.
2. Va rugam verificati aparatul inainte de prima utilizare si mai apoi faceti o mica verificare vizuala inainte de fiecare utilizare.
3. Nu lasati aparatul la indemana copiilor.
4. Sarcina maxima admisa este de 100KGS.
5. Este interzisa folosirea aparatului de mai multe persoane in acelasi timp.
6. Amplasati aparatul pe suprafata plana si solida. Nu positionati aparatul in spatii deschise, si tineti aparatul departe de umezeala.
7. Aveti grija sa nu va prindeti hainele sau mainile in partime mobile ale aparatului.
8. Purtati intotdeauna imbracaminte adecvata in timpul antrenamentului. Nu purtati imbracaminte larga, ce s-ar putea prinde in aparat. Va recomandam sa folositi incaltaminte sport.
9. Este recomandata utilizarea aparatului sub supraveghere.
10. Utilizati aparatul doar in scopul descris in manual. NU utilizati atasamente ce nu sunt incluse cu acest aparat. Nu incercati sa reparati aparatul defectat, sau componentele rupte sau sparte.
11. Daca aveti simptome neobisnuite in timpul antrenamentului, va rugam sa incetati antrenamentul, pana ce va veti rezolva problemele de sanatate.
12. In cazul in care nu respectati instructiunile din manual, v-ati putea accidenta.

DESCRIEREA PRODUSULUI



AJUSTREA TENSIUNII



- Intoarceti butonul spre dreapta pentru a tensiona rezistenta (in sensul acelor de ceasornic)
- Intoarceti butonul spre stanga pentru a detensiona rezistenta si a face antrenamentul mai usor (invers acelor de ceasornic)

Nota: Va rugam sa nu uitati sa detensionati rezistenta dupa ce ati terminat antrenamentul, pentru a preveni slabirea in timp a benzii de rezistenta.

INSTRUCTIUNI ALE BENZILOR ELASTICE

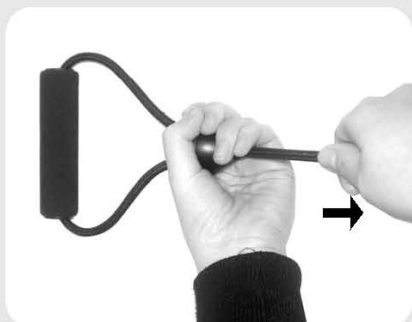

Ajustati banda mai scurta sau mai lunga in functie e inaltimea dvs.

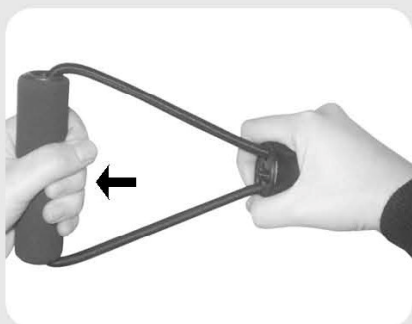

Dupa ce lungimea benzii a fost ajustata trageți manerul inafara cu putere, si ajustarea benzilor elastice este completa.

O varietate de exercitii cu benzile elastice

Inafara de exercitiile pe stepper impreuna cu benzile elastice, puteti face exercitii si numai cu benzile elastice. Va sugeram cateva modele de exercitii cu benzile elastice. Va rugam efectuati exercitiile cu grija, pentru a preveni accidentarile.

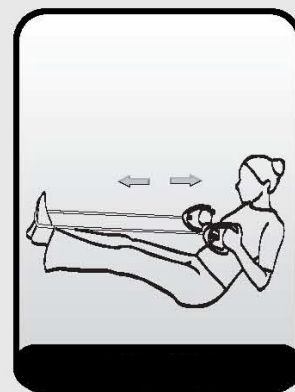
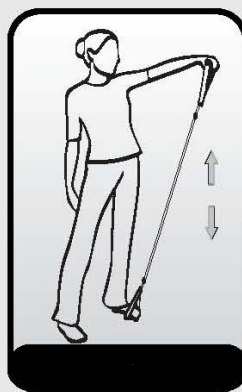
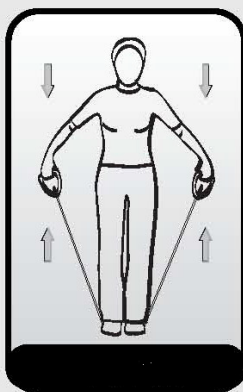
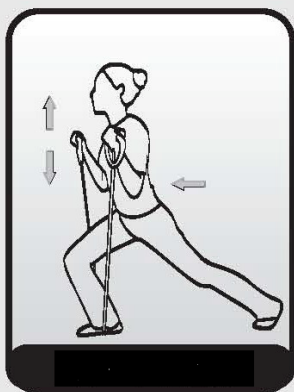

INSTRUCTIUNI AJUSTARE PICIOR

Baza frontala a acestui aparat poate fi ajustat pentru a crea noi tipuri de antrenament.

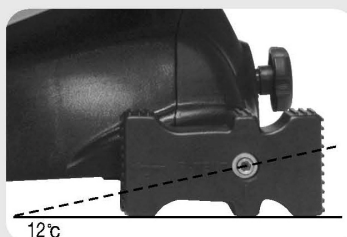

Primul nivel

Acesta asigura exercitii pe nivel plan. Este ca si cum ati merge pe o suprafata plana.

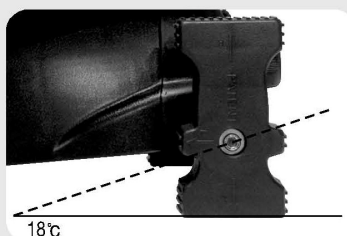

Nivelul de mijloc

Asigura exercitii pe un nivel putin mai inclinat

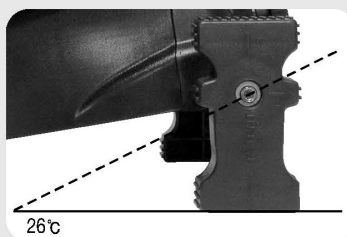

Nivelul superior

Cand piciorusele sunt reglate pe cel mai inalt nivel este ca si cand ati urca un multe.

FUNCTIILE COMPUTERULUI

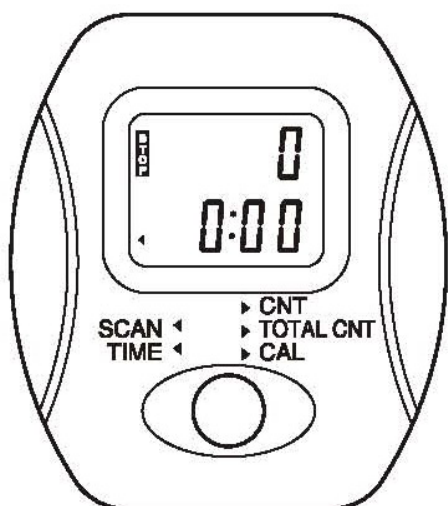

The computer can display the workout condition, including time, stepping counts, and calories as well.

SCAN: Modul automat

TIME: Timp de exercitiu

CNT: Contorizarea pasilor

TOTAL CNT: Numar total de pasi

CAL: Calorii consumate

MENTENANTA SI LUBRIFIERE

- Acest aparat se va incalzi dupa un timp mai indelungat de utilizare. Este normal din moment ce aparatul are o banda de tensiune, si datorita frecarii acesta se va incalzi in timpul antrenamentului.
- Pentru siguranta si durabilitate, va sfatuim sa folositi aparatul pentru o perioada de cel mult 15 min. la o sesiune de antrenament. Este recomandat ca repornire speperului sa se faca decat dupa 15 min de inactivitate.

LUBRIFIERE

banda se va usca dupa o perioada de utilizare, acesta trebuie unsa periodic cu un lubrifiant special pentru. Astfel veti preveni deteriorarea benzii si functionarea zgomotoasa

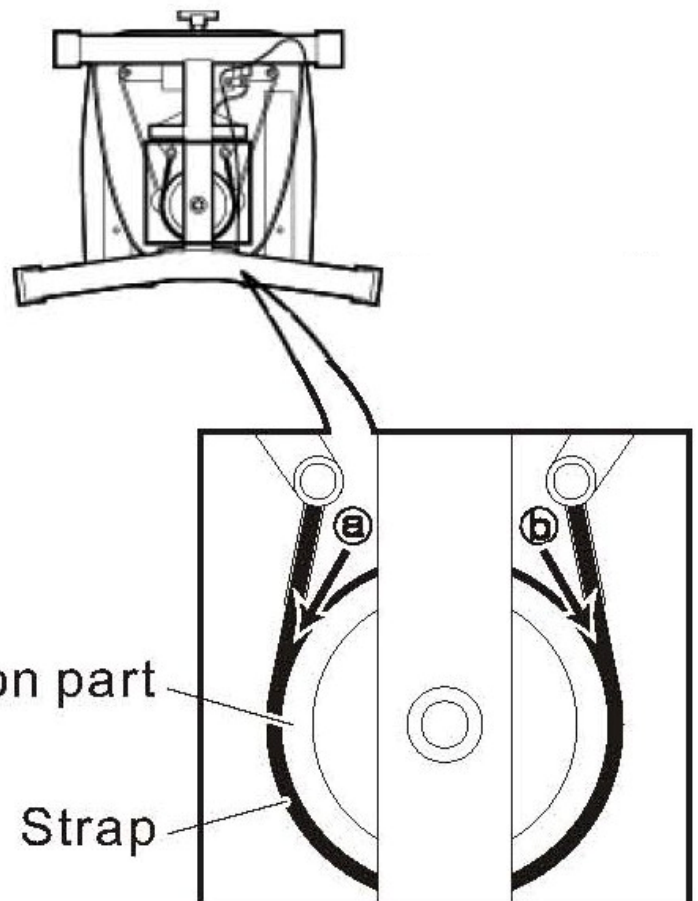

PPROBLEME SI SOLUTII

Problema	Solutie
Probleme de miscare pentru greutate prea mare sau prea mica	Ajustati butonul de tensiune, pentru a controla rezistenta.
Zgomot puternic	Lubrifiati cureaua, pentru o miscare mai fina fara cu mai putina frecare.
Computerul nu contorizeaza pasii	Poate ca nu apasati pedalele pana in capat , astfel ca senzorul nu poate seziza si contoriza pasii. Va rugam incercati din nou, de data asta apasand mai puternic pe pedale.
Scoate praf	Praful poate fi de la frecarea curelei, lubrifiati cureaua.
Computerul afiseaza eroare	S-ar putea ca bateriile sa fie descarcate. Repozitionati sau inlocuiti bateriile.



CERTIFICAT DE GARANTIE

Nume marca produs :

Model :

Vanzator :

Cu factura/chitanta

Reparatiile se vor efectua la magazinul:

Adresa:

Semnatura si stampila :

Cumparator :

Data cumpararii:

Semnatura/stampila:

S-au efectuat probe de functionare, mi s-au inmanat instructiunile de folosire si mi s-a aratat modul de intrebuintare.

Prin prezenta, sunt de accord cu conditiile de garantie.

Prin prezenta confirm ca am primit produsul in perfecta stare de functionare impreuna cu ghidul de utilizare in limba romana si am luat la cunostiinta ca prezentul certificat de garantie este valabil numai insotit de chitanta sau factura de achizitie. Daca produsul nu este insotit de prezentul certificat sau garantia este expirata sau anulata de catre service datorita utilizarii in conditii anormale conform paragrafului 5, reparatia se va efectua cu acordul meu contra cost.

Punerea in functiune : Se vor respecta cu strictete instructiunile de montaj si punere in functiune care insotesc aparatele. La prima utilizare a aparatului, exercitiile se vor face usor pentru a constata daca functioneaza perfect.

Conditii de acordare a garantiei

1. Termenul de garantie este de 24 luni de la data cumpararii produsului si respectiv ale accesoriilor standard aflate in componenta sa (cumparate simultan cu produsul, cele fara de care aparatul nu poate functiona). Asigurarea garantiei consat in repararea aparatului in stare de functionare.

2. Garantia se acorda conform legislatiei romane in vigoare la data cumpararii, se aplica numai daca aparatul este folosit corespunzator (in concordanta cu instructiunile de folosire) si este valabila numai insotita de chitanta sau factura de cumparare si certificatul de garantie, ambele in original. Durata timpului de garantie se prelungeste cu timpul scurs de la data depunerii reclamatiei pana la recuperarea

3. In cazul defectarii in conditii normale de utilizare, pe durata perioadei de garantie, produsul se va repara gratuit, la sediile mentionate in acest certificat. Durata medie de utilizare a produsului este de 5 ani.

4. Situatii care duc la iesirea din garantie a produsului:

- Nerespectarea conditiilor de manipulare, transport, pastrare, instalare, punere in functiune, exploatare si intretinere prevazute in manualul de utilizare sau in conditii ce contravin standardelor tehnice din Romania;
- Documentele de garantie nu sunt prezentate, au fost deteriorate / modificate sau sunt ilizibile;
- Aparatul prezinta deteriorari cauzate de accidente mecanice, lovituri, socuri, patrunderi de lichide, expuneri la foc, utilizare gresita sau neglijenta, schimbari ale starii aparatului, pastrarea in conditii improprii – functionarea repetata in regim de mari diferente de temperatura care cauzeaza fenomenul de “condens” intern, expunerea excesiva la umezeala sau radiatii solare, deteriorarea capacelor de protectie sau neglijentei in utilizare;
- Sigiliul aplicat de catre vanzator a fost deteriorat, sters sau inlocuit;
- depozitare incorecta, lovire, suprasarcina
- cesul electronic, mansoanele de burete, bateriile, capacele, ornamentele de plastic, brate de la bicicletele eliptice, curelele de franare de la bicicletele medicinale, cablurile de la aparatele multifunctionale, nu fac obiectul garantiei
- Interventii software sau reparatii executate de catre persoane neautorizate sau alte unitati decat cele specificate in prezentul certificat;

5. Pierderea certificatului de garantie determina iesirea din garantie a produsului.

6. Perioada de garantie se prelungeste cu timpul scurs de la data predarii produsului la service, pana la data repunerii in stare de functionare a produsului. Prolungirea termenului de garantie se inscrie pe certificatul de garantie.

7. Asiguram contra cost, reparatii in afara perioadei de garantie, sau daca produsul a iesit din garantie, pe toata durata medie de utilizare a produsului.

8. Repararea produsului de folosinta indelungata defectat in perioada de garantie, atunci cand nu poate fi reparat sau cand durata de nefunctionare din cauza deficientelor aparute in perioada de garantie depaseste 10% din termenul de garantie, la cererea consumatorului, vor fi inlocuite de vanzator/comparator sau acesta va restitui consumatorului contravaloarea actualizata a produsului respective.

9. Obiectul garantiei :

- Cadrul si alte elemente metalice se schimba in caz de rupere sau fisurare, daca nu prezinta urme de lovituri sau zgarieturi;
- Foaia de angrenaj se schimba in cazul in care se produce ruperea de pe axul pedalier sau in cazul in care se constata ruperea dintilor.

***CERTIFICATUL DE GARANTIE NU ESTE TRANSMISIBIL**

Fisa de reparatie in garantie

Nr.	Data receptie	Descrierea defectului	Reparatie efectuata	Prelungire garantie cu	L.S.
1					
2					
3					
4					



Distribuitor :

Total Sport Equipment

Str. Apuseni nr.1, Deva, Hunedoara

CUI : 26389077 ; J20/21/2010

Tel: 0354 88 22 22 / office@insportline.ro

Web: www.insportline.ro

www.sport-mag.ro